

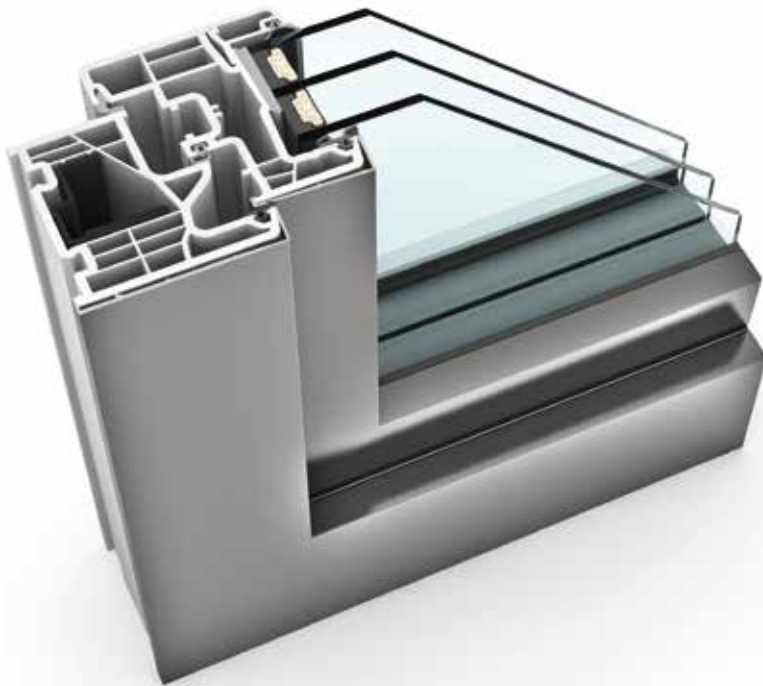





KF 310 KUNSTSTOFF/ALUMINIUM-FENSTER



EIGENSCHAFTEN

	Wärmedämmung	bis $U_w = 0,69 \text{ W/(m}^2\text{K)}$
	Schallschutz	bis 45 dB
	Sicherheit	RC1N, RC2
	Verriegelung	verdeckt liegend
	Bautiefe	74 mm

I-tec Verglasung



Jetzt KF 310 mit Augmented Reality interaktiv erleben

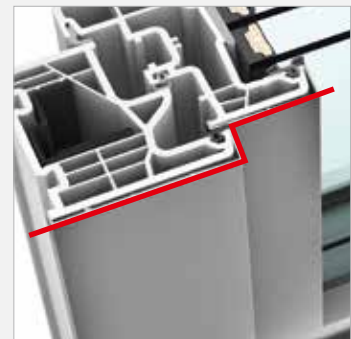
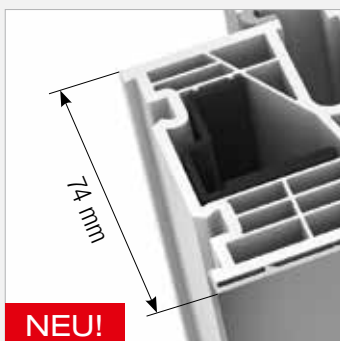

KF 310

In dieses neue, schlanke Fenster haben unsere Produktentwickler die erprobte und zuverlässige Technik unserer Internorm-Fenster eingebaut. Beste Wärme- und Schalldämmwerte sind genauso selbstverständlich wie die Rundumverklebung der Glasscheibe mit dem Fensterflügel. Neben einer großen Auswahl an Farben, Griffen und Gläsern erhalten Sie KF 310 außerdem als Balkon- und Terrassentür – und ganz neu auch mit Französischem Balkon. Das kantige Design von Rahmen und Flügel ist außen auf die Bauweise des Designstils home pure abgestimmt.

Schnitte

Senkrecht

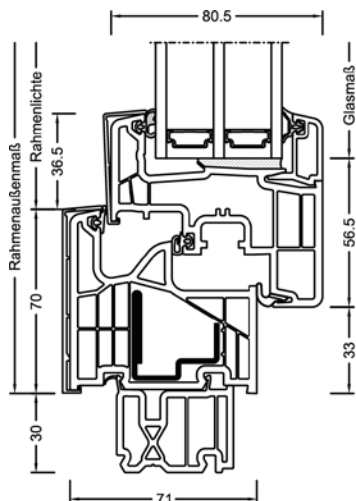

Waagrecht

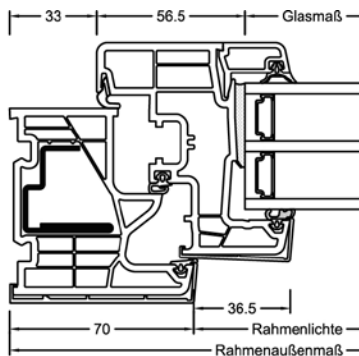

Stulp

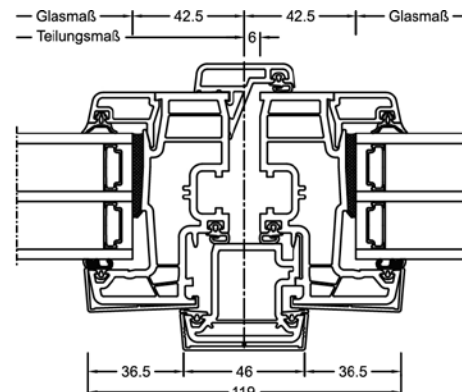

Werte

Glasaufbau	GC	AH	Beschichtung	Ug	g	Uf	Psi	Uw	Zeugnis Wärme	Rw	C	Ctr	Zeugnis Schall
4/16Ar/b4	20L	Iso	light	1,1	65%	1,2	0,038	1,2	JA	33	-2	-6	JA
		Alu	light	1,1	65%	1,2	0,065	1,3	JA	33	-2	-6	JA
8/12Kr/b4	2KA	Iso	light	1,0	63%	1,2	0,038	1,1	JA	37			nein
		Alu	light	1,0	63%	1,2	0,065	1,2	JA	37			nein
4b/18Ar/4/18Ar/b4	3N2	Iso	light	0,5	54%	1,1	0,034	0,76	JA	34	-2	-6	JA
			SolarXPlus	0,5	60%	1,1	0,034	0,76	JA	34	-2	-6	JA
		Alu	light	0,5	54%	1,1	0,075	0,86	JA	34	-2	-6	JA
			SolarXPlus	0,5	60%	1,1	0,075	0,86	JA	34	-2	-6	JA
6b/18Ar/4/16Ar/b4	33U	Iso	light	0,5	54%	1,1	0,034	0,76	JA	39	-2	-6	JA
			SolarXPlus	0,5	59%	1,1	0,034	0,76	JA	39	-2	-6	JA
		Alu	light	0,5	54%	1,1	0,075	0,86	JA	39	-2	-6	JA
			SolarXPlus	0,5	59%	1,1	0,075	0,86	JA	39	-2	-6	JA
44b.2(VSG-S)/15Ar/4/12Ar/ b44.2(VSG-S)	3FH	Iso	light	0,7	50%	1,1	0,034	0,90	JA	45	-2	-6	JA
			SolarXPlus	0,7	55%	1,1	0,034	0,90	JA	45	-2	-6	JA
		Alu	light	0,7	50%	1,1	0,075	1,0	JA	45	-2	-6	JA
			SolarXPlus	0,7	55%	1,1	0,075	1,0	JA	45	-2	-6	JA